

CUBO SEIS PIEZAS 4X4

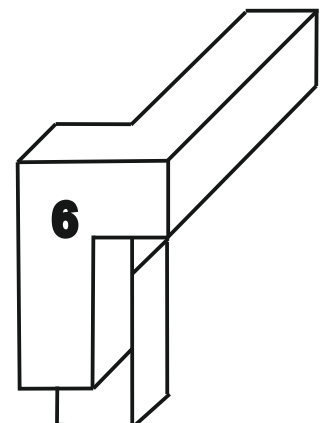

Al armar este cubo ayuda tener colocadas las piezas en la posición en la que están en los dibujos de esta página y siguiendo el orden de la numeración.

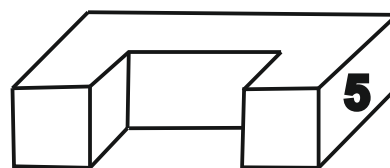

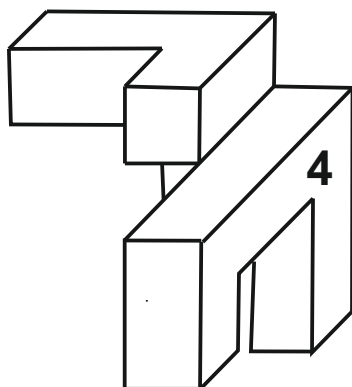
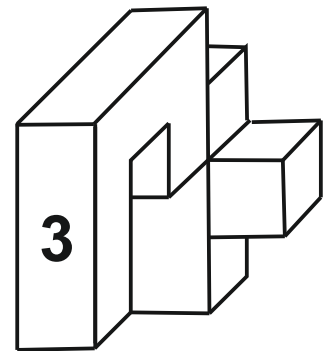
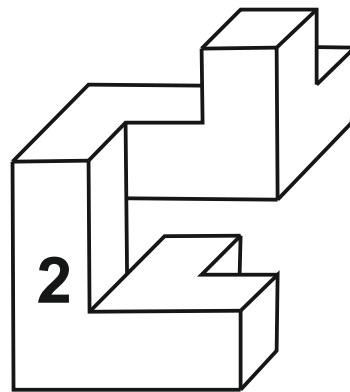
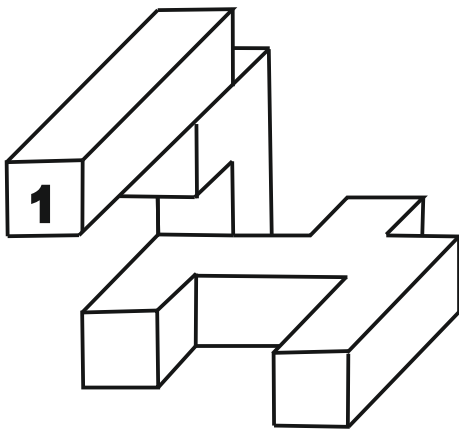

figura 1

MONTAJE DEL CUBO.

En la figura 1 se indica la orientación del cubo y los números que le hemos dado a las piezas. La orientación del cubo no se modificará durante el proceso de montaje y desmontaje.

A la izquierda del dibujo del cubo se han representado las direcciones y sentidos a los que nos referiremos en las instrucciones.

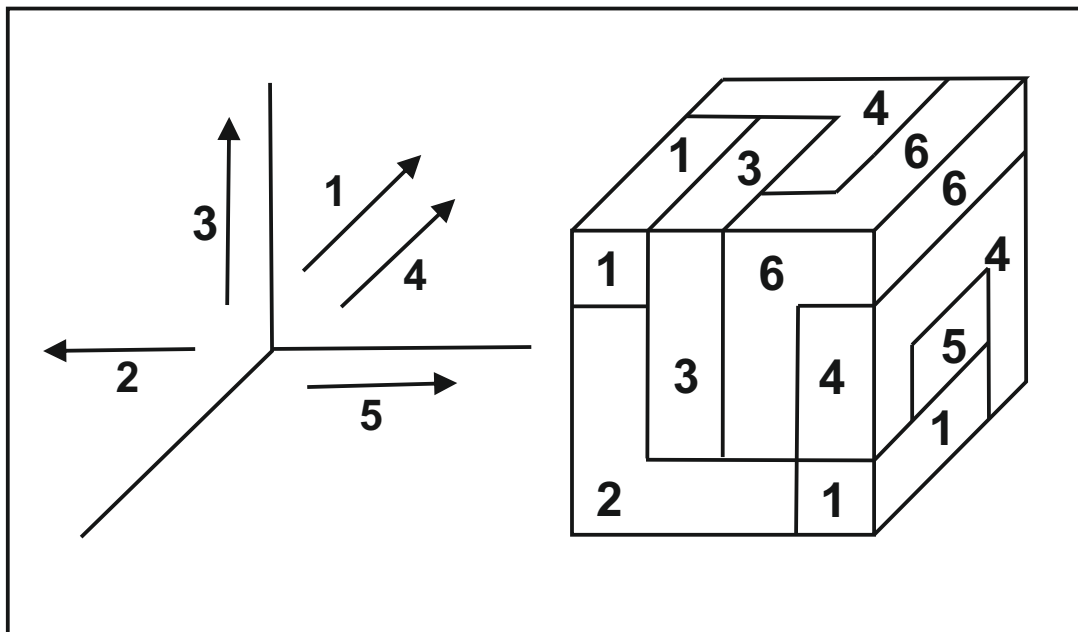
Para armar el cubo encajar las piezas 1 y 2. A continuación la 3, la 4 y la 5.

Para colocar la pieza número 6, realizaremos previamente en los sentidos indicados por las flechas los siguientes desplazamientos.:

Pieza 5 lo justo para poder mover la número 4.

Empujar la número 4.

Levantar la número 3.

Empujar la número 1.

Sacar la número 2 a la izquierda. Ya estamos en condiciones de colocar la número 6.

Colocar la número 6.

A continuación y por este orden devolver a su posición inicial las siguientes piezas: 2, 1, 3, 4 y 5. Todos estos desplazamientos se realizarán en el sentido contrario al que indican las flechas.

DESMONTAJE DEL CUBO.

Desplazar las piezas 5, 4, 3, 1, 2 en el sentido de las flechas para poder sacar la pieza número 6.